

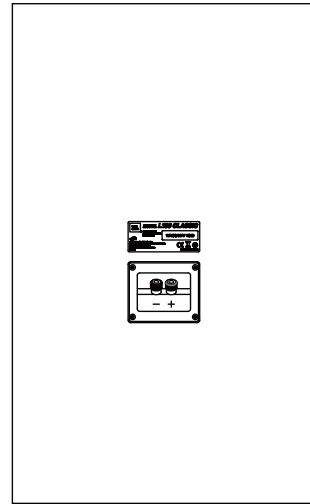

L100 Classic

Enceinte bibliothèque 3 voies emblématique

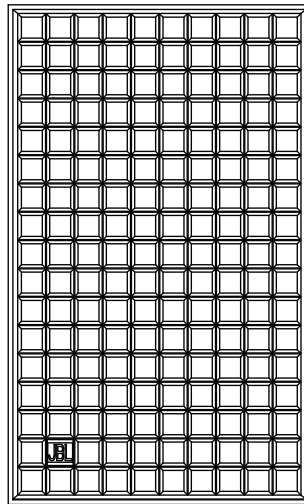
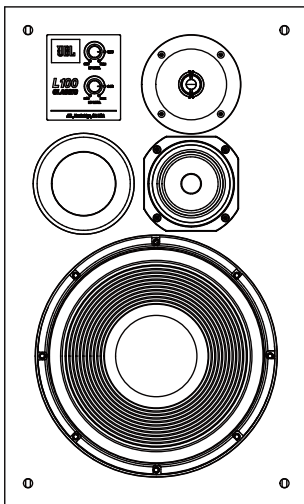

MODE D'EMPLOI

INTRODUCTION

Merci d'avoir acheté l'enceinte 3 voies JBL® L100 Classic

Depuis plus de 70 ans, JBL fournit des équipements audio aux salles de concert, aux studios d'enregistrement et aux cinémas du monde entier, la marque est devenue le choix de confiance des artistes de studio et des ingénieurs du son les plus renommés. Le moniteur de studio professionnel JBL 4310 légendaire a contribué à la production de nombreux albums parmi les plus populaires des années 1960 et 1970. Le 4310 a inspiré l'enceinte audio résidentielle L100 présentée en 1970, qui est devenue la meilleure vente absolue des enceintes JBL. La L100 Classic est une interprétation moderne de la L100 originale.

La nouvelle L100 Classic honore l'héritage légendaire de sa configuration emblématique 3 voies de 300 mm (12 pouces), mais avec des tout-nouveaux haut-parleurs, réseau de filtres, caisson et autres fonctionnalités pour élever ce design aux normes de performances les plus hautes du 21^{ème} siècle. Dans l'encombrement d'un moniteur compact, la L100 Classic intègre des transducteurs JBL avancés tels que le haut-parleur grave JW300PW-8 à cône en pâte pure, le haut-parleur médium 105H-1 à cône en pâte pure enduite de polymère et le haut-parleur aigu en titane JT025T11-4.

La L100 Classic conserve tous les attributs de performances qui ont fait aimer la L100 originale aux auditeurs des années 70 et 80, tels que sa plage dynamique et son contraste exceptionnels, un niveau de sortie élevé clair et sans effort ainsi que des graves précis à fort impact. La L100 Classic actualisée ajoute une résolution encore plus grande des détails sur toute la bande passante, une distorsion inférieure et une image stéréo plus réaliste, en particulier en position désaxée. La L100 Classic va sans aucun doute devenir une nouvelle légende chez les amateurs de musique du monde entier.

CONTENU DE LA BOÎTE

- Une enceinte L100 Classic
- Une grille en mousse Quadrex
- Un mode d'emploi de la L100 Classic

EMPLACEMENT ET POSITIONNEMENT

ATTENTION : chaque L100 Classic pèse 26,7 kg (58,8 livres). Avant de placer l'enceinte sur une étagère ou une plate-forme, vérifiez qu'elle est assez robuste pour supporter la masse du moniteur.

Pour choisir l'emplacement de vos enceintes, étudiez votre pièce et pensez au positionnement en vous servant de l'illustration ci-dessous comme guide.

- Évitez de placer les enceintes près des amplificateurs de puissance, des bouches de chauffage ou d'autres objets qui produisent une chaleur importante.
- Ne placez pas les enceintes dans des endroits très humides ou poussiéreux.
- Ne placez pas les enceintes sous la lumière directe du soleil ou dans des endroits où elles seront exposées à une intense source lumineuse.
- Pour obtenir les meilleurs résultats, espacez les enceintes de 1,8 - 2,4 m (6 - 8 pieds). Si vous écartez les enceintes davantage, orientez-les vers la position d'écoute.
- Les enceintes produisent la scène stéréo la plus précise quand l'angle formé par l'auditeur et les enceintes est de 40 à 60 degrés.
- En général, les graves sont amplifiés si l'enceinte est rapprochée d'un mur ou d'un coin. Pour obtenir les meilleures performances, nous recommandons de placer les enceintes à au moins 50 cm (20 pouces) d'une paroi.
- L'enceinte produira la meilleure image stéréo si elle est orientée verticalement.
- La L100 Classic peut être montée sur un pied métallique JBL optionnel (modèle JBL JS-120, vendu séparément) qui oriente l'enceinte vers le haut.
- Si vous n'utilisez pas les pieds optionnels à inclinaison intégrée, nous vous recommandons de positionner chaque enceinte de telle façon que son haut-parleur aigu soit à peu près au niveau de l'oreille.

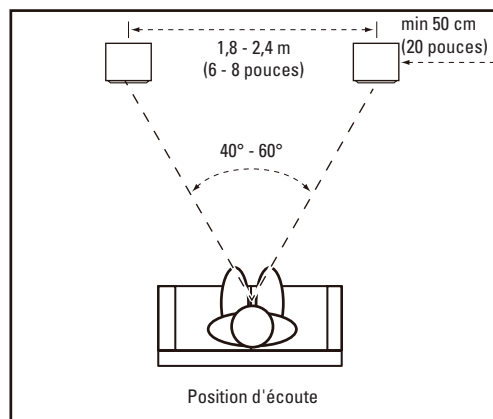

BRANCHEMENTS

ATTENTION : veillez à ce que tous les appareils électriques du système soient éteints (et de préférence débranchés de leurs prises secteur) avant de faire des branchements.

Les enceintes et les amplificateurs ont des bornes de liaison positives et négatives (+ et -) correspondantes. La L100 Classic a des bornes de raccordement codées en couleur. La borne « + » est rouge, et la borne « - » est noire. Reportez-vous à l'illustration à droite.

Nous avons conçu la L100 pour qu'une tension positive sur la borne « + » (rouge) produise un mouvement vers l'extérieur (vers la pièce) de ses haut-parleurs.

Nous recommandons d'utiliser un câble d'enceinte de haute qualité avec codage de la polarité. Le côté du câble avec une bordure ou un autre codage est habituellement considéré comme la polarité positive (« + »).

Pour que la polarité soit correcte, connectez chaque borne + au dos de l'amplificateur ou du récepteur à la borne + (rouge) respective de chaque enceinte. Connectez les bornes « - » (noires) de la même façon. Reportez-vous au mode d'emploi du récepteur ou de l'amplificateur pour confirmer ses procédures de connexion.

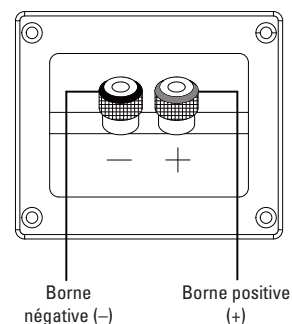

CONNEXION DE BASE À UN SEUL CÂBLE

Branchez l'amplificateur à chaque enceinte suivant les indications de l'illustration à droite.

IMPORTANT : n'inversez pas les polarités (c.-à-d., « + » sur « - » ou « - » sur « + ») pendant le branchement. Ceci produirait une image stéréo dégradée et réduirait les performances des graves.

Les bornes plaquées or de la L100 Classic peuvent accepter divers connecteurs de fil : fil dénudé, connecteurs à fourche, connecteurs à broche et fiches bananes.

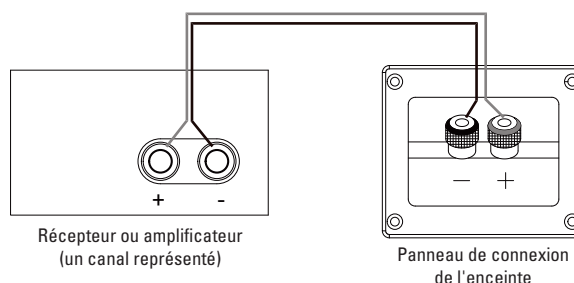

UTILISATION DE FILS DÉNUDÉS OU DE CONNECTEURS À BROCHE :

IMPORTANT : veillez à ce que les fils ou broches (+) et (-) ne se touchent pas et ne touchent pas l'autre borne. Un contact des câbles peut créer un court-circuit et endommager votre récepteur ou amplificateur.

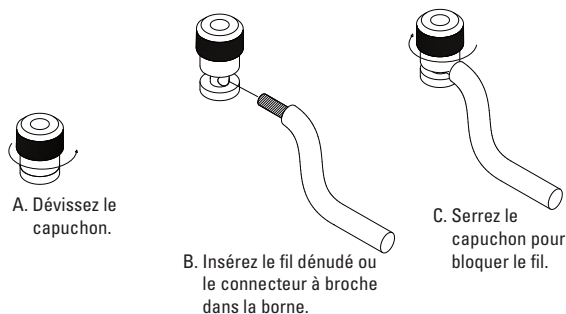

UTILISATION DES CONNECTEURS À COSSES :

IMPORTANT : veillez à ce que les cosses des connecteurs (+) et (-) ne se touchent pas et ne touchent pas l'autre borne. Un contact des cosses peut créer un court-circuit et endommager votre récepteur ou amplificateur.

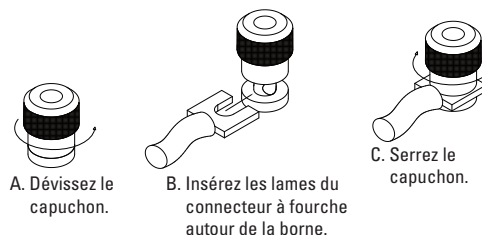

UTILISATION DES FICHES BANANES :

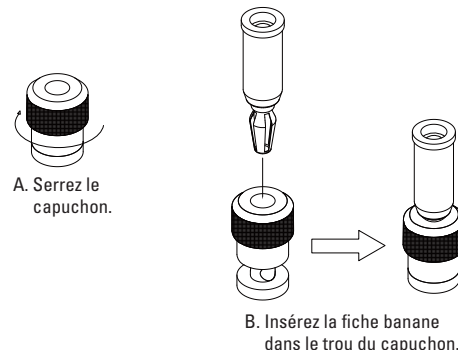

COMMANDES / RÉGLAGES

La L100 Classic a des réglages en façade qui vous permettent d'équilibrer les niveaux du haut-parleur de fréquences moyennes (MF) et du haut-parleur aigu (HF) par rapport au haut-parleur grave.

Vous pouvez utiliser ces commandes pour régler le son de l'enceinte selon l'acoustique de votre pièce ou votre goût personnel. La position par défaut « 0dB » est un bon point de départ. Ce qui vous donne le meilleur son dans votre pièce est le bon réglage.

Comme avec la plupart des enceintes, lorsque vous commencerez à écouter la L100 Classic, il faudra plusieurs semaines aux suspensions des haut-parleurs pour « s'assouplir » et atteindre leurs performances optimales. Pendant cette période, l'équilibre entre les haut-parleurs graves, médiums et aigus peut changer, nous vous recommandons donc de régler les commandes de médiums et d'aigus en conséquence.

REMARQUE : un film en plastique de protection qui peut se retirer est apposé sur l'étiquette du panneau de commande avant.

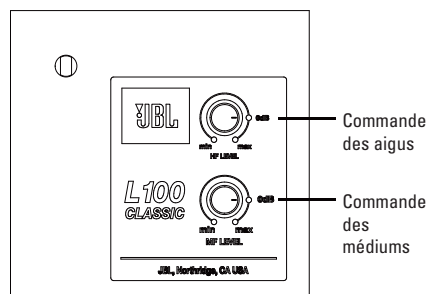

ENTRETIEN DE VOS ENCEINTES

- Essuyez le caisson avec un chiffon propre et sec pour retirer la poussière. Les chiffons humides ou les lingettes de nettoyage peuvent ternir la finition du caisson.
- N'utilisez pas de liquides volatils tels que du benzène, du diluant pour peinture ou de l'alcool, etc. sur l'enceinte. Ne pulvérisez pas d'insecticide près de l'enceinte.
- Pour retirer la poussière de la grille en mousse, utilisez un aspirateur réglé sur une faible puissance.
- Ne pas laver la grille dans l'eau.
- Si les surfaces des cônes des haut-parleurs de graves et de médiums deviennent poussiéreuses, vous pouvez les brosser avec précaution avec un pinceau de calligraphie ou de peinture doux et sec. Ne pas utiliser de chiffon humide.
- Ne touchez **JAMAIS** le dôme du haut-parleur aigu.

SPÉCIFICATIONS

Type du système	Enceinte bibliothèque 3 voies
Haut-parleur de graves	Cône 300 mm (12 po.) pure pâte (JW300PW-8)
Haut-parleur médiums	Cône pure pâte enduite de polymère de 130 mm (5-1/4 pouces) (105H-1)
Haut-parleur aigu	Dôme en titane avec entourage souple de 25 mm (1 pouce) (JT025TI1-4)
Impédance	4 ohms
Puissance d'amplification recommandée	25-200 watts RMS
Sensibilité (2,83 V / 1 m)	90 dB
Réponse en fréquence	40 Hz - 40 kHz (-6 dB)
Fréquences de croisement :	450 Hz, 3,5 kHz
Commandes	Atténuateurs des haut-parleurs MF et HF
Type de connecteur	Bornes cinq voies plaquées or
Finition	Caisson à placage de noyer véritable avec grille en mousse Quadrex, au choix noir, orange brûlé ou bleu sombre
Dimensions (H x L x P)	636,6 mm H x 389,7 mm L x 371,5 mm P (25,06" x 15,34" x 14,625")
Poids	26,7 kg (58,5 lb) chaque

Veillez visiter JBL.COM / JBLSYNTHESIS.COM pour le support de langues supplémentaires dans le mode d'emploi.

Veillez visiter JBL.COM / JBLSYNTHESIS.COM pour obtenir le mode d'emploi en d'autres langues.

Para obter o manual do usuário em outros idiomas, acesse JBL.COM / JBLSYNTHESIS.COM

Ga naar JBL.COM / JBLSYNTHESIS.COM voor de handleiding in andere talen.

Gå til JBL.COM / JBLSYNTHESIS.COM for bruksanvisning på flere språk.

Если вам требуется дополнительные версии руководства пользователя на других языках, посетите сайт JBL.COM / JBLSYNTHESIS.COM.

別の言語に対応したユーザーマニュアルを読むには、JBL SYNTHESIS.COMにアクセスしてください。

사용자 설명서에 대한 추가 언어 지원은 JBL.COM / JBLSYNTHESIS.COM에서 확인하십시오

请访问 JBL.COM / JBLSYNTHESIS.COM 以获取其他语言版本的用户手册。

Visita JBL.COM / JBLSYNTHESIS.COM para obtener el manual de usuario de soporte en idiomas adicionales.

Weitere Sprachfassungen der Bedienungsanleitung findest Du unter JBL.COM / JBLSYNTHESIS.COM.

Si prega di visitare JBL.COM / JBLSYNTHESIS.COM per i manuali di istruzioni in altre lingue.

Jos tarvitet ylimääräistä kieleen liittyvää tukea käyttöohjeesta, käy osoitteessa JBL.COM / JBLSYNTHESIS.COM.

Gå ind på JBL.COM / JBLSYNTHESIS.COM for at se betjeningsvejledningen på flere sprog.

Gå till JBL.COM / JBLSYNTHESIS.COM för mer information om språk i användarmanualen.

Торговая марка:	JBL
Назначение товара:	Пассивная акустическая система
Изготовитель:	Харман Интернешнл Индастриз Инкорпорейтед, США, 06901 Коннектикут, г.Стэмфорд, Атлантик Стрит 400, офис 1500
Страна происхождения:	Индонезия
Импортер в Россию:	ООО «ХАРМАН РУС СиАйЭс», Россия, 127018, г.Москва, ул. Двинцев, д.12, к 1
Гарантийный период:	1 год
Информация о сервисных центрах:	www.harman.com/ru тел. +7-800-700-0467
Срок службы:	5 лет
Срок хранения:	не ограничен
	Товар не подлежит обязательной сертификации
Дата производства:	Дата изготовления устройства определяется по двум буквенным обозначениям из второй группы символов серийного номера изделия, следующих после разделительного знака «-». Кодировка соответствует порядку букв латинского алфавита, начиная с января 2010 года: 000000-МУ0000000, где «М» - месяц производства (А - январь, В - февраль, С - март и т.д.) и «У» - год производства (А - 2010, В - 2011, С - 2012 и т.д.).

产品中有害物质的名称及含量

部件名称	目标部件	有害物质或元素					
		铅 (Pb)	汞 (Hg)	镉 (Cd)	六价铬 (Cr(VI))	多溴联苯 (PBB)	多溴二苯醚 (PBDE)
电路板	印刷电路板, 电路板上的电子零件 (不包括特定电子零件), 内部相关连接线	X	0	0	0	0	0
箱体	外壳, 面板, 背板等	X	0	0	0	0	0
特定电子零部件	变压器, 保险丝, 大型电解电容, 电源插座	X	0	0	0	0	0
附件	电线, 说明书, 包装等	X	0	0	0	0	0

本表格依据SJ/T 11364的规定编制

O: 表示该有害物质在该部件所有均质材料中的含量均在GB/T 26572 规定的限量要求以下。

X: 表示该有害物质至少在该部件的某一均质材料中的含量超出GB/T 26572规定的限量要求。



在中华人民共和国境内销售的电子电气产品上将印有“环保使用期”(EPU)符号。圆圈中的数字代表产品的正常环保使用年限。



HARMAN International, Incorporated.
8500 Balboa Boulevard, Northridge, CA 91329 USA

www.jblsynthesis.com

© 2018 HARMAN International Industries, Incorporated. Tous droits réservés.

JBL est une marque commerciale de HARMAN International Industries, Incorporated, déposée aux États-Unis et/ou dans d'autres pays.

Les caractéristiques, les spécifications et l'aspect sont susceptibles d'être modifiés sans préavis.

CE Référence 950-0557-001